



Your Projects,
Our commitment

PORTAFOLIO



Your Projects, Our commitment

Top Drive Group es una empresa internacional especializada en soluciones para proyectos industriales. Integramos ingeniería, procura y construcción en obras civiles, eléctricas, mecánicas, automatización y comunicaciones.

NUESTRAS UNIDADES DE NEGOCIO



Proyectos &
Soluciones

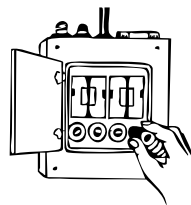

Manufactura



Servicios

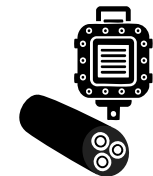

Productos

CIFRAS CLAVE



+1 MW
en proyectos de
autogeneración



+60 PROYECTOS
industriales y de
infraestructura



+10 PROYECTOS
activos en ingeniería civil,
eléctrica y mecánica



+USD 25 MILLONES
en Proyectos
y Servicios



+1000 FUERZA DE TRABAJO
Comprometidos con
la excelencia



+100 CLIENTES
satisfechos



+250.000 METROS
en fibra óptica



+USD 60 MILLONES
en Suministro de Material
en los últimos 5 años

INDUSTRIAS QUE ATENDEMOS



Minería

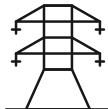

Telecom



Químicos



Construcción

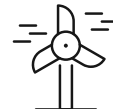

Energías
Renovables



Energía



Oil & Gas



Aguas
Residuales



Tablerista

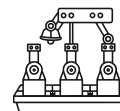

Alimentos y
bebidas



Cementos



Puertos



Pulpa y
papel

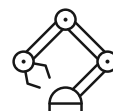

Metalurgia

 **TopDrive**
Group

Your Projects, Our commitment



COMPROMISO CON LA CALIDAD Y SEGURIDAD

Certificaciones obtenidas para Top Drive SAS



Your Projects, Our commitment



ISO 9001:2015
ISO 14001:2015
ISO 45001:2018



No. CO24.05284
No. CO24.05286
No. CO24.05288



Certificado N° 272024 V:0

REGLAMENTO TÉCNICO DE INSTALACIONES ELÉCTRICAS
RETIE RES.90708 2013,
NÚM 20.24 - UL 508.
Acreditación ONAC
22-CPR-013



Certificado N° 272024 V:0

REGLAMENTO TÉCNICO DE INSTALACIONES ELÉCTRICAS
RETIE RES.90708 2013,
NÚM. 20.23, 20.23.1, 20.23.3
Acreditación ONAC
22-CPR-013

PROYECTOS Y SOLUCIONES

Proyectos que impulsan
tu crecimiento

Portafolio de Proyectos y Soluciones

- ✦ Subestaciones Eléctricas
- ✦ Retrofit de Baja Tensión
- ✦ Redes Eléctricas de Media y Baja Tensión Aéreas y Subterráneas
- ✦ Automatización
- ✦ Red de Comunicación y Data Center
- ✦ Eficiencia Energética
- ✦ Instalaciones Eléctricas
- ✦ Iluminación Interior y Exterior
- ✦ Apantallamiento
- ✦ Clasificación de Áreas
- ✦ Energías Renovables
- ✦ Diseño de Canalizaciones y Electro barras
- ✦ Sistemas Regulados

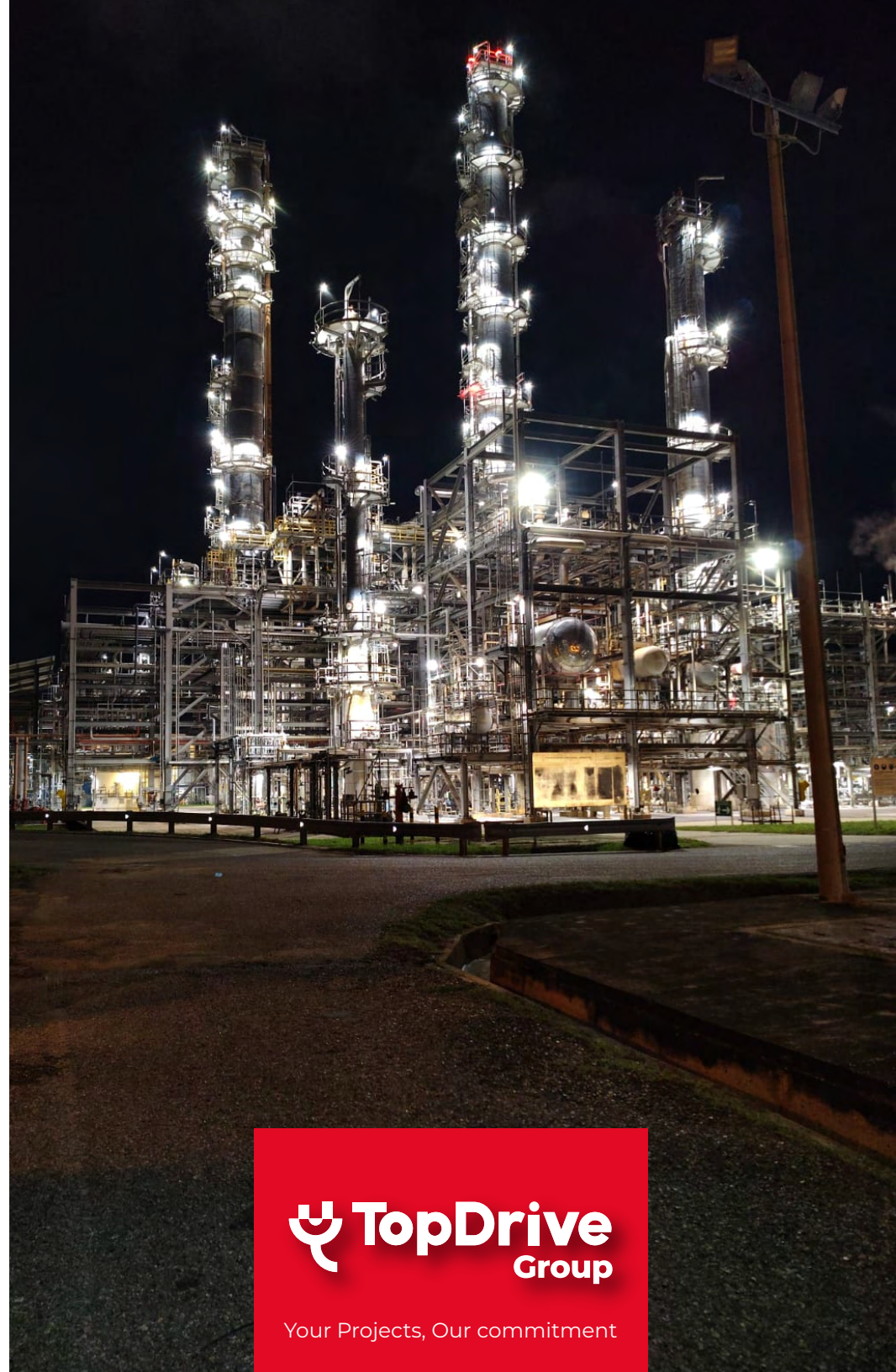

 **TopDrive**
Group

Your Projects, Our commitment

SUBESTACIONES ELÉCTRICAS

Diseñamos, suministramos y construimos subestaciones eléctricas en media y baja tensión, garantizando calidad, seguridad y eficiencia en cada proyecto.



Instalación de 3 transferencias automáticas con sincronismo (DEIF) en subestaciones eléctricas de media tensión, con generadores de respaldo en cada una – Villavicencio, 2023.

El cliente enfrentaba **oscilaciones de voltaje** que causaban daños en equipos y fallas en tornos CNC. Con la solución implementada, los sistemas de sincronismo **detectan la inestabilidad**, desconectan la red y activan el generador hasta recuperar la estabilidad, evitando **paradas de planta**. Esto permitió **aumentar la productividad**, reducir tiempos muertos, minimizar daños en equipos y **automatizar procesos** con sistemas autogestionados.

RETROFIT DE BAJA TENSIÓN

Reacondicionamos tableros, gavetas, interruptores y sistemas de control, adaptándolos a las necesidades del cliente y cumpliendo con la normativa RETIE.



Gavetas de CCM – Campos de Villavicencio, 2021-2022

El cliente contaba con un **tablero CCM** que disponía de espacio para nuevas cargas, pero no podía utilizarlas por la **falta de equipamiento** debido a su antigüedad. Top Drive **diseñó y fabricó gavetas a medida**, garantizando compatibilidad y correcto funcionamiento. La solución permitió **optimizar el tablero existente sin reemplazarlo**, reduciendo tiempos de parada e impactando positivamente en la **continuidad de la producción**.

REDES ELÉCTRICAS DE MEDIA Y BAJA TENSIÓN **AÉREAS Y SUBTERRÁNEAS**



Your Projects, Our commitment

Diseño, suministro, procura, construcción y pruebas en redes aéreas (abiertas y compactas) y subterráneas, asegurando confiabilidad y alto desempeño en cada instalación.

Antes



Después



Cambio de líneas 34.5 kV – Base Yopal, 2024

El cliente presentaba problemas con una **línea de media tensión** que pasaba muy cerca de la fachada de sus oficinas, incumpliendo las **distancias de seguridad**. La solución consistió en migrar a una **red compacta con cable ecológico**, garantizando la separación requerida y **minimizando el riesgo** para las instalaciones y el personal.

AUTOMATIZACIÓN

Diseño, suministro, procura, construcción y pruebas de sistemas de control de procesos distribuidos (SCADA), comunicaciones, configuración de PLC e instrumentación.



Conexión de señales a ETC – Montería, 2025

El cliente necesitaba integrar nuevas **señales de instrumentos** en su planta de producción. Se instaló un **PLC compatible** al existente con tarjetas para señales analógicas y digitales, enlazado a un sistema de **comunicación por radio** para enviar datos a la central ubicada a una hora de distancia. Todas las señales fueron incorporadas al **sistema SCADA existente**, garantizando control y supervisión centralizada.

RED DE COMUNICACIÓN Y DATACENTER



Your Projects, Our commitment

Diseño, suministro, procura, construcción y pruebas en redes de comunicaciones con cableado estructurado y fibra óptica OPGW, ADSS o armada. Configuración de switches, racks de comunicación y UPS, diseño de sistemas de aire acondicionado, adecuación de Data Centers e implementación de control de acceso y CCTV.



Adecuación de rack de comunicaciones – Base Neiva, 2024

El cliente enfrentaba fallas de **comunicación** debido a la **obsolescencia de equipos**. Top Drive ejecutó un nuevo **cableado estructurado y de fibra óptica**, además de la instalación, configuración y pruebas de **equipos alámbricos e inalámbricos**. La solución permitió **mejorar la velocidad de internet**, optimizar el **control de la red** e integrar **sistemas de ciberseguridad** más robustos.

EFICIENCIA ENERGÉTICA

Para Sistemas eléctricos: Instalaciones de analizadores de red, análisis de resultados, diseño de soluciones, implementación de equipos de mitigación como filtros.



EFICIENCIA ENERGÉTICA

Optimización de procesos: Instalamos medidores, analizamos resultados, diseñamos catalizadores, implementamos equipos y realizamos seguimiento para maximizar la eficiencia de los sistemas productivos.

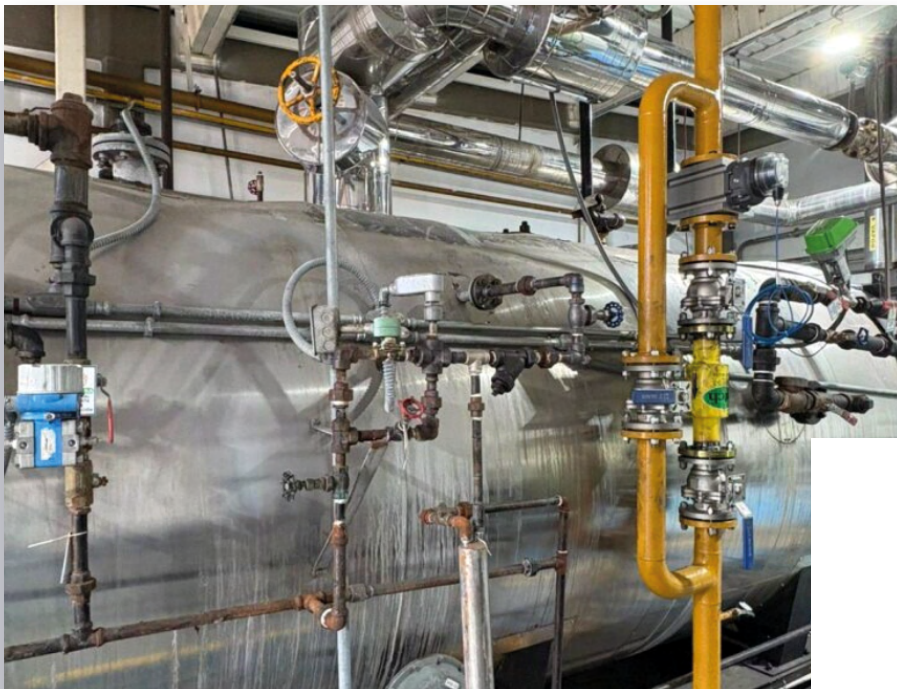

EFICIENCIA ENERGÉTICA

Para sistemas de combustible: Analizamos consumos y emisiones, diseñamos catalizadores, instalamos equipos y damos seguimiento para reducir el impacto ambiental y mejorar la eficiencia operativa.

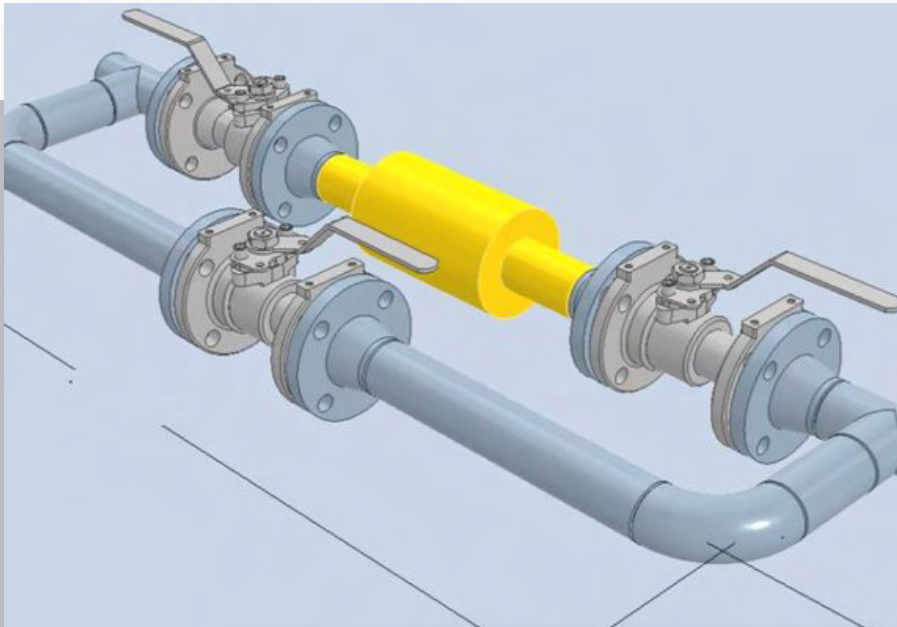

Solución de eficiencia energética en calderas – Cali, 2025

El cliente requería optimizar el consumo de **combustible** en procesos con máquinas de **combustión interna**. Top Drive implementó una solución con **catalizadores** que mejoran la caracterización del combustible, elevan su **octanaje** y aumentan la **eficiencia de las máquinas**, logrando un mayor rendimiento y ahorro energético.

INSTALACIONES ELÉCTRICAS



Your Projects, Our commitment

Diseño, suministro, procura, construcción y pruebas de adecuaciones eléctricas industriales, garantizando seguridad y cumplimiento normativo.



Actualización de subestación eléctrica – Villavicencio, 2024

Top Drive realizó el cambio de **transformadores** en la subestación de Villavicencio, pasando a capacidades de **300 kVA** en niveles de **13,8/0,48 kV** y **13,8/0,208 kV**. La solución garantizó el cumplimiento de la **certificación RETIE** y aseguró los **niveles de tensión adecuados** requeridos por el cliente.

ILUMINACIÓN INTERIOR Y EXTERIOR



Your Projects, Our commitment

Diseño, suministro, procura, construcción y pruebas de sistemas de iluminación según RETILAP, para entornos comerciales, industriales y áreas clasificadas, con soluciones LED cableadas o fotovoltaicas.



Suministro de luminarias para área clasificada – Refinería, Cartagena, 2022

Se realizó el **diseño preliminar**, la **memoria de cálculo** y el **típico de montaje** para la instalación de **luminarias en áreas clasificadas**, garantizando seguridad y cumplimiento de normativas en la operación de la refinería.



Instalación de iluminación con paneles solares – Puerto Wilches, 2023

Top Drive diseñó e implementó una **luminaria con paneles solares** en una locación del cliente donde no había acceso a la red eléctrica, garantizando **iluminación autónoma y sostenible** en la operación.



Actualización del sistema de iluminación – Bodega 1 Almacén, Villavicencio, 2025

Top Drive desarrolló la **memoria de cálculo de iluminación** para la bodega e implementó **luminarias automáticas tipo dimmer**, que ajustan la intensidad de luz según la operación realizada. La solución permitió **optimizar el consumo de energía** y mejorar la eficiencia en la operación del almacén.

APANTALLAMIENTO

Diseño, suministro, procura, construcción y pruebas de sistemas de apantallamiento según NTC 4552, con modelamientos 3D para máxima precisión.



Apantallamiento de área de gases – Villavicencio, 2023

El cliente presentaba riesgo de **impacto de rayos** en un cuarto de depósitos con áreas clasificadas. Top Drive realizó el **diseño y análisis de riesgos**, implementando un **sistema de protección contra descargas atmosféricas** en la cubierta, con bajantes conectadas al sistema de puesta a tierra. La solución garantizó la **conducción segura de la corriente del rayo hacia tierra**, minimizando riesgos en la operación.

CLASIFICACIÓN DE ÁREAS

Diseñamos clasificaciones de áreas según API y NFPA, con modelamientos 3D que aseguran cumplimiento y seguridad.

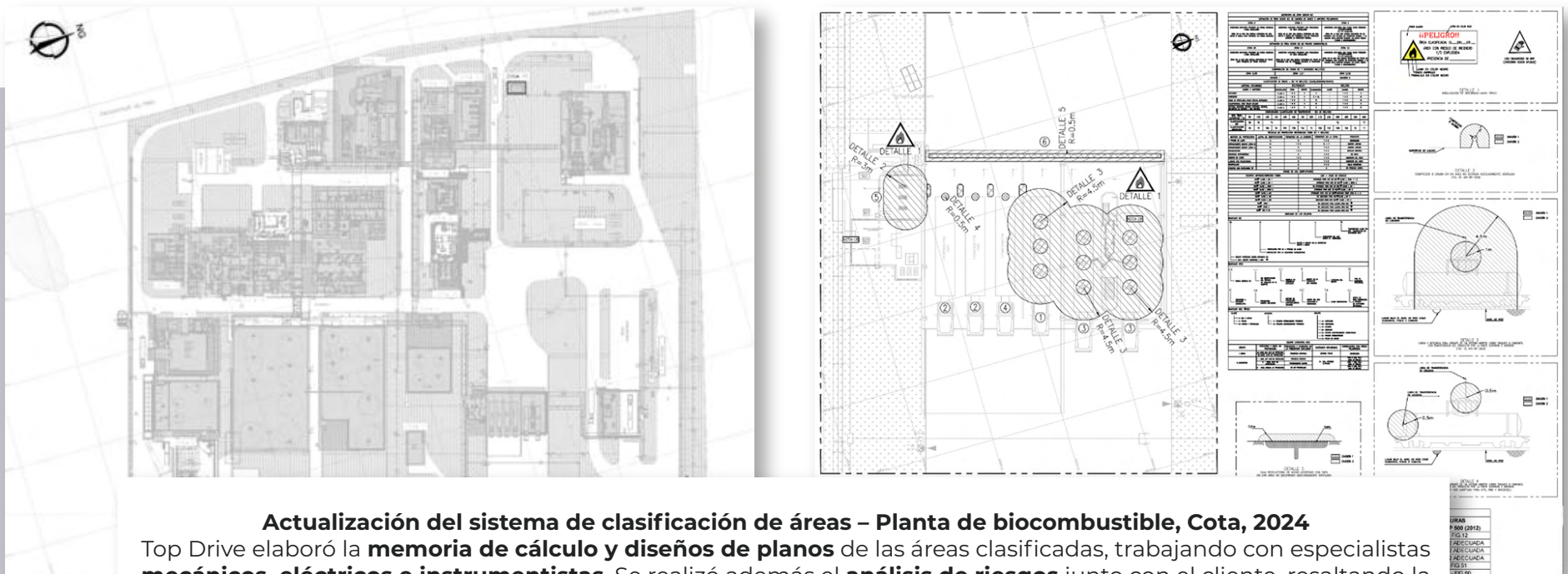

Actualización del sistema de clasificación de áreas – Planta de biocombustible, Cota, 2024

Top Drive elaboró la **memoria de cálculo y diseños de planos** de las áreas clasificadas, trabajando con especialistas **mecánicos, eléctricos e instrumentistas**. Se realizó además el **análisis de riesgos** junto con el cliente, resaltando la importancia de **identificar y comprender los límites de las áreas clasificadas** para garantizar seguridad y cumplimiento normativo.

ENERGÍAS RENOVABLES

Diseño, suministro, procura, construcción y pruebas de sistemas fotovoltaicos para generación limpia y sostenible.



Contrato de suministro e instalación de soluciones solares – Colombia, 2024-2025

Top Drive llevó **soluciones fotovoltaicas a nivel nacional**, instaladas en múltiples zonas rurales sin acceso a la red eléctrica. Gracias a este proyecto, **miles de personas se conectaron a Internet por primera vez**, mejorando su calidad de vida. La implementación de energía **limpia y renovable** redujo la **huella de carbono** y fomentó el uso de **tecnologías sostenibles**, impulsando un **futuro más verde y accesible en todo el país**.

DISEÑO DE CANALIZACIONES Y ELECTROBARRAS



Your Projects, Our commitment

Diseño, suministro, procura, construcción y pruebas para canalizaciones aéreas y subterráneas con soluciones de electrobarras.



Instalación de electrobarras STARLINE 250 A – Tocancipá, 2024

El cliente requería la instalación de una **electrobarra** para la alimentación de su **datacenter**. Top Drive ejecutó el proyecto conforme a la **norma RETIE**, realizando además **pruebas de funcionalidad y confiabilidad** para garantizar un suministro eléctrico seguro y continuo.

SISTEMAS REGULADOS



Your Projects, Our commitment

Diseño, suministro, procura, construcción y pruebas de sistemas regulados como UPS, cargadores de baterías, tableros regulados e inversores.



Mejoramiento de sistemas CCTV con UPS - Patio 1 y 2, Villavicencio, 2022

El cliente enfrentaba **fallas y daños en equipos** de comunicación por las condiciones de la red. Top Drive diseñó y suministró una **UPS industrial** capaz de soportar la red nacional, garantizando la **funcionalidad y confiabilidad** de los sistemas de **CCTV y comunicaciones**.



CONTÁCTANOS

 Top Drive Group

 +57 311 271 24 05
+57 324 450 71 08

 info@topdrivegroup.com

 <https://topdrivegroup.com>

 [Topdrive.group](https://www.instagram.com/Topdrive.group)